

工程机械专用轴承

挖掘机轴承-AC6037-1

参数信息:



轴承型号 : AC6037-1

外形尺寸(mm) :

d : 300

D : 370

B : 33

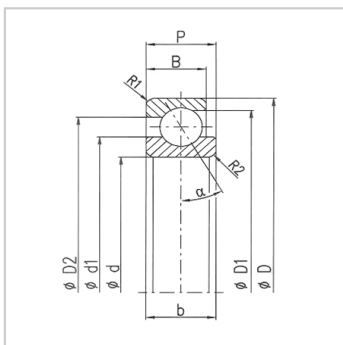

: