

工程机械专用轴承

挖掘机轴承-AC50331

参数信息:



轴承型号 : AC50331

外形尺寸(mm) :

d : 250

D : 330

B : 37

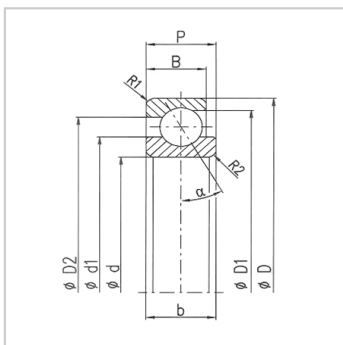

: