

工程机械专用轴承

挖掘机轴承-AC4629

参数信息:



轴承型号 : AC4629

外形尺寸(mm) :

d : 230

D : 290

B : 27

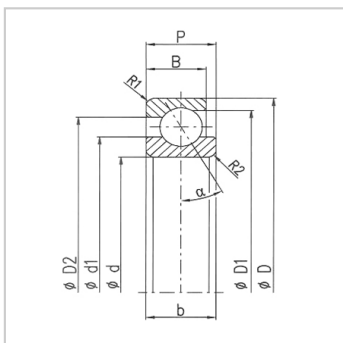

: