

工程机械专用轴承

挖掘机轴承-AC250330

参数信息:



轴承型号 : AC250330

外形尺寸(mm) :

d : 250

D : 330

B : 37

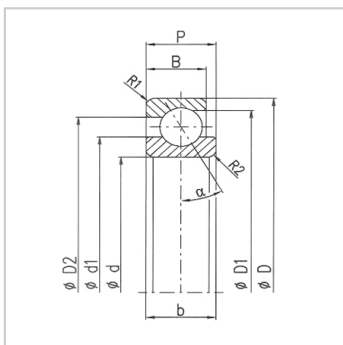

: