

工程机械专用轴承

挖掘机轴承-AC5836

参数信息:



轴承型号 : AC5836

外形尺寸(mm) :

d : 290

D : 355

B : 34

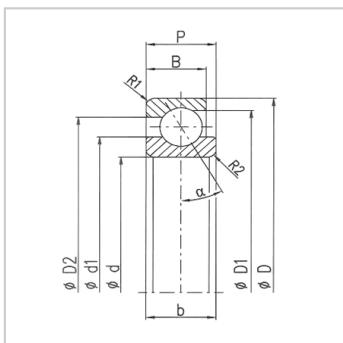

: